

Руководство пользователя VenusLiv

Версия 2.0.0

Комплект поставки

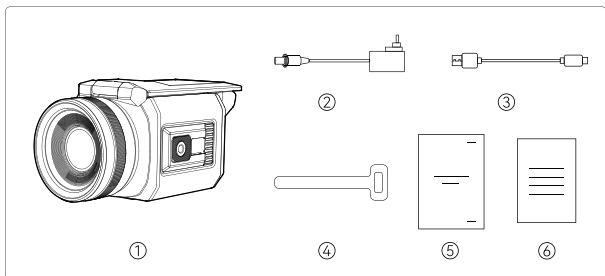

- | | |
|----------------------------|-------|
| ① VenusLiv | 1 шт. |
| ② Адаптер 12В, 2А | 1 шт. |
| ③ Кабель USB | 1 шт. |
| ④ Кабельный хомут | 1 шт. |
| ⑤ Руководство пользователя | 1 шт. |
| ⑥ Гарантийный талон | 1 шт. |

Описание элементов

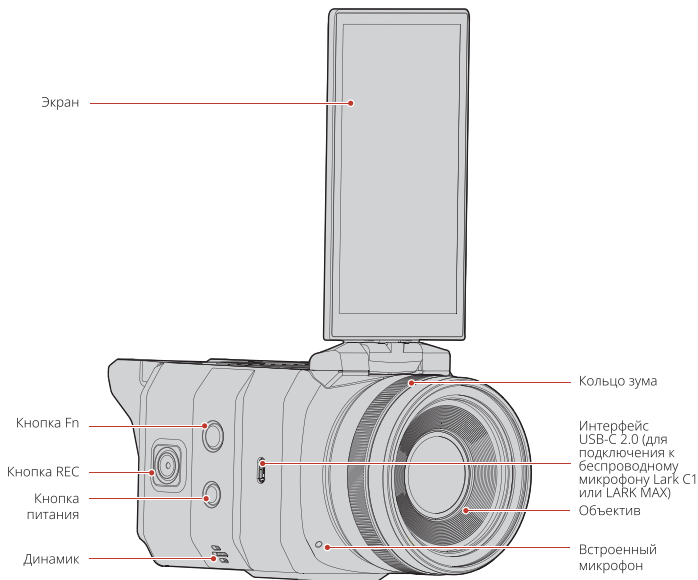

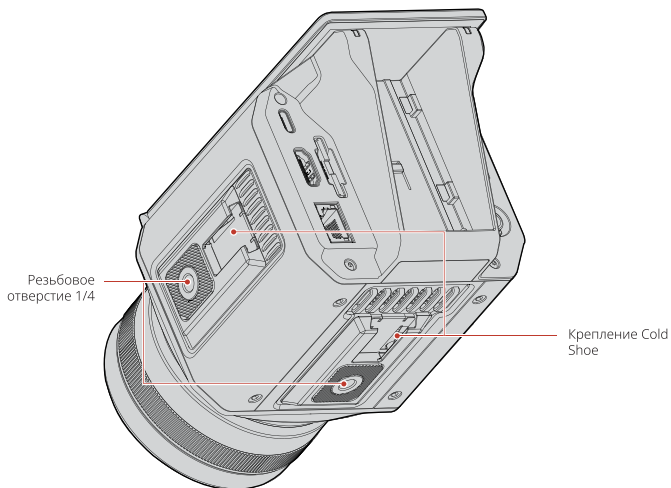
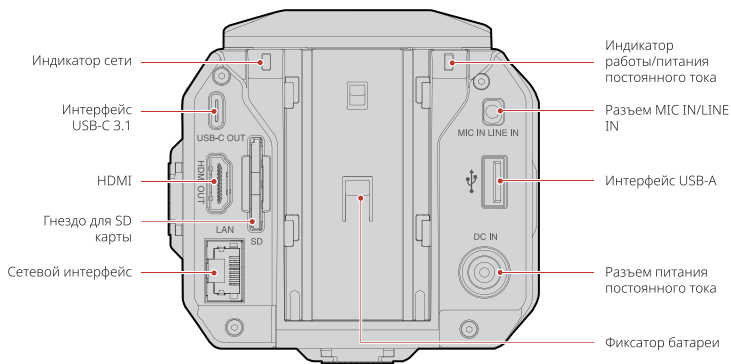

Функции элементов

Кнопка питания

Чтобы включить или выключить камеру, нажмите и удерживайте кнопку в течение 3 секунд.

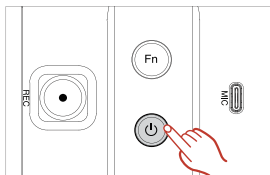

Кнопка REC

- Режим реального времени: нажмите кнопку, чтобы начать прямую трансляцию.

Примечание:

Для включения прямой трансляции, необходимо сетевое подключение и URL-адрес потоковой передачи.

- Режим фото: нажмите кнопку для съемки фото.

Примечание:

для съемки фото необходимо устройство хранения.

- Режим видео: нажмите кнопку для съемки видео.

Примечание:

для съемки видео необходимо устройство хранения.

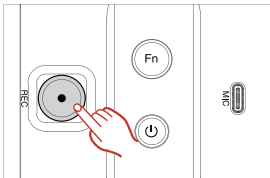

Кнопка Fn

Нажмите кнопку для переключения между предустановленными режимами съемки

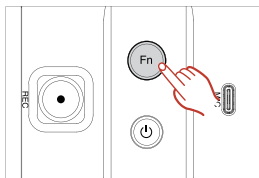

Интерфейс USB-C 2.0 для подключения к беспроводному микрофону Lark C1 или LARK MAX

Интерфейс поддерживает подключение к беспроводному микрофону Lark C1 или LARK MAX. Проблемы с совместимостью могут возникнуть при подключении аудиоустройств с другими интерфейсами USB-C.

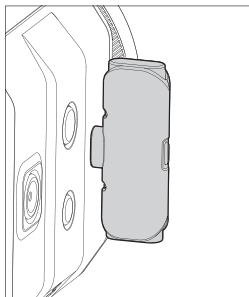

Интерфейс USB-C 3.1 для выполнения потоковой передачи UVC

Интерфейс поддерживает подключение к ПК для передачи аудио- и видеопотока через кабель USB.

Примечание:

используйте оригинальный кабель USB-C 3.0. Кабели классом ниже USB-C 3.0 могут не поддерживать передачу аудио- и видеопотока.

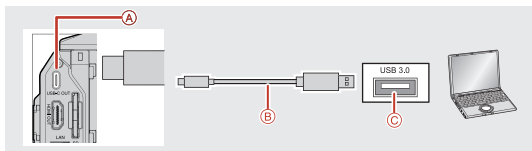

HDMI

Вывод служебной информации через HDMI:

Когда камера подключена к монитору, пользовательский интерфейс камеры будет отображаться на мониторе в целях контроля параметров.

Вывод на HDMI только контента:

Когда камера подключена к вещательной станции или монитору, аудио- и видеопотоки могут выводиться для потоковой передачи.

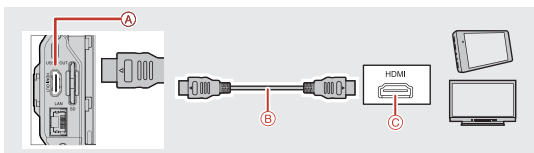

Интерфейс RJ45

Интерфейс используется для подключения к сети и выполнения потоковой передачи.

Зеленый свет: камера надлежащим образом подключена к сети.

Красный свет: камера не подключена к сети.

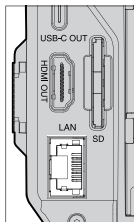

Разъем 3,5 мм

Разъем используется для подключения источника линейного (LINE) или микрофонного (MIC) уровней сигнала через Jack 3.5 TRS кабель.

Примечание:

При подключении источников линейного (LINE) или микрофонного (MIC) уровней сигнала, пожалуйста выберите соответствующий режим. В противном случае это может привести к искаженному звуку или даже к его отсутствию.

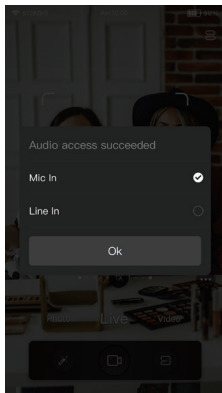
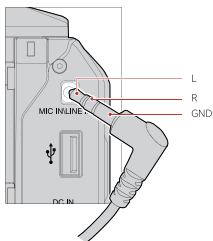

Интерфейс USB-A

Интерфейс подключения накопителя USB, для хранения фотографий или видео, или подключения мыши/клавиатуры, для управления камерой.

Примечание:

1. не извлекайте накопитель USB, когда камера передает информацию или получает к нему доступ. В противном случае данные могут быть потеряны или повреждены. Также возможны повреждения накопителя USB или камеры. Выключите камеру перед заменой или извлечением накопителя USB. Убытки, которые вызваны использованием поврежденного накопителя USB, включая потерю данных, не подлежат возмещению.
2. При съемке видео используйте накопитель USB класса 10 или выше, для сохранения видео. Максимальный размер видеофайла составляет 4 Гб.

3. При появлении подсказки, что нет доступа к накопителю USB для сохранения данных, проверьте или замените накопитель.



Гнездо для карты SD

• Установка карты SD

Установите карту SD до щелчка. Во избежание неисправностей вставляйте карту SD правильно.

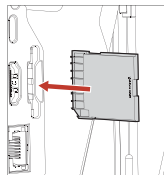

• Извлечение карты SD

Слегка нажмите на карту SD один раз, чтобы извлечь ее.

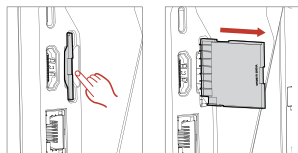

Разъем питания постоянного тока

Разъем подключения внешнего блока питания. Во избежание риска повреждения камеры настоятельно рекомендуется использовать оригинальный блок питания.

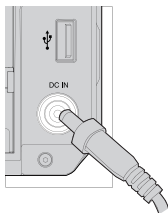

Примечание:

1. не извлекайте карту SD, когда камера записывает информацию или получает доступ к носителю. В противном случае данные могут быть потеряны или повреждены. Также возможны повреждения карты SD или камеры. Выключите камеру перед заменой или извлечением карты SD. Убытки, которые вызваны использованием поврежденной карты SD, включая потерю данных, не подлежат возмещению.
2. При съемке видео используйте карту SD класса 10 или выше, для сохранения видео. Максимальный размер видеофайла составляет 4 Гб.
3. При появлении подсказки, что нет доступа к карте SD для сохранения данных, проверьте или замените карту SD.

Слот для установки батареи

• Установка батареи

Совместите контакты батареи с контактами в слоте, а затем вставьте батарею в слот до упора.

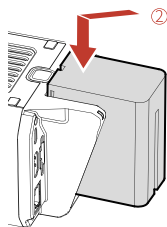
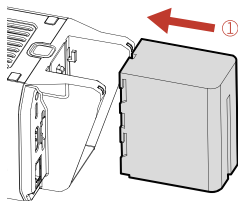

• Извлечение батареи

- 1 Нажмите и удерживайте кнопку извлечения батареи.
- 2 Сдвиньте батарею вверх и извлеките ее.

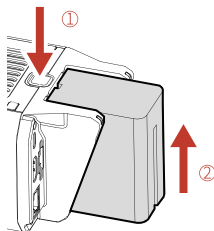

Резьбовое отверстие $\frac{1}{4}$

Используется для установки камеры на штатив, под горизонтальную или вертикальную съемку.

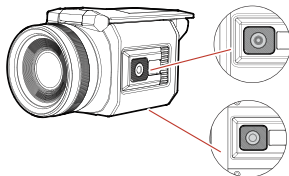

Крепление Cold Shoe

Монтаж внешних устройств.

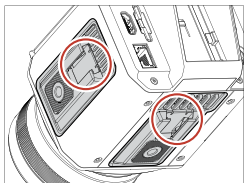

Кольцо зума

- Поверните кольцо зума по часовой стрелке, чтобы уменьшить фокусное расстояние.
- Чтобы увеличить фокусное расстояние, поверните кольцо зума против часовой стрелки.

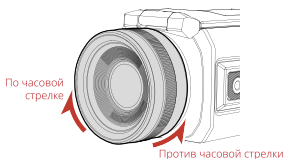

Экран

- **Вверх**
Угол открытия экрана составляет 180° . Открывайте осторожно и не превышайте предельный угол открытия.
- **Влево**
Угол поворота экрана составляет 180° . Поворачивайте осторожно и не превышайте предельный угол поворота.
- **Вправо**
Угол поворота экрана составляет 130° . Поворачивайте осторожно и не превышайте предельный угол поворота.

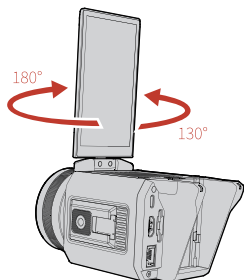
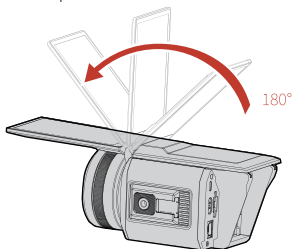

Потоковая передача UVC

1. Подключите камеру к компьютеру с помощью кабеля USB. (Примечание: Кабель и порт USB компьютера должны поддерживать стандарт USB-C 3.0.)
2. Откройте программное обеспечение для потоковой передачи или прямой трансляции на компьютере.
3. Выберите устройства.
 - Выберите **HOLLYLAND FHD Camera** как камеру.
 - Выберите **HOLLYLAND** как аудиоустройство.

Потоковая передача на вещательной станции через кабель HDMI

1. Подключите камеру к вещательной станции с помощью кабеля HDMI. (Примечание: кабель HDMI должен поддерживать стандарт HDMI 1.4 или выше.)
2. В появившемся диалоговом окне выберите опцию **HDMI Content-Only Output**. (Примечание: опция **HDMI Same-Screen Output** не рекомендуется для потоковой передачи.)
3. Введите соответствующий URL-адрес потоковой передачи после отображения видео и звука с камеры на вещательной станции. (Примечание: вещательная станция должна быть подключена к сети передачи данных.)
4. Нажмите **Live** на вещательной станции, чтобы начать потоковую передачу.

Подключение к монитору с помощью кабеля HDMI

1. Подключите камеру к монитору с помощью кабеля HDMI. (Примечание: кабель HDMI должен поддерживать стандарт HDMI 1.4 или выше.)
2. В появившемся диалоговом окне выберите **HDMI Same-Screen Output** или **HDMI Content-Only Output**.
3. Подключение выполнено успешно, если на монитор передаются видео и звук с камеры.

Домашний экран

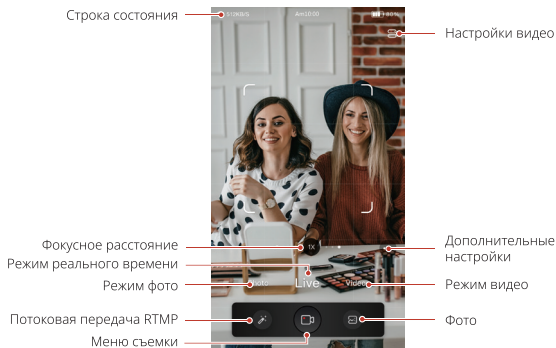









Навигация





1. Проведите пальцем сверху вниз, чтобы войти в интерфейс меню быстрой настройки.
2. Проведите пальцем снизу вверх, чтобы войти в основной интерфейс.
3. Проведите пальцем влево или вправо, чтобы вернуться к предыдущему интерфейсу.

Описание значков состояния

 512KB/S	Камера использует сеть Ethernet.
 512KB/S	Камера использует сеть Wi-Fi.
	Нет сетевого подключения.
Am 10:00 Текущее время.	
	Аудиоустройство, подключенное к камере, — беспроводной микрофон Lark C1 или LARK MAX.
	Аудиоустройство, подключенное к камере, — устройство с микрофонным уровнем сигнала (MIC).
	Аудиоустройство, подключенное к камере, — устройство с линейным уровнем сигнала (LINE).
	В камеру вставлена карта SD.
	К камере подключено устройство USB.
	Ведется потоковая передача UVC.
	В данный момент доступно только подключение по USB-C.
	Камера подключена к устройству с помощью кабеля HDMI.
	Bluetooth камеры включен.
	У камеры источник питания отличный от батареи.
	Источник питания батарея.

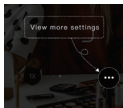
Дополнительные настройки



Нажмите  для просмотра дополнительных функций и параметров, включая поворот экрана, предустановленные настройки съемки и профессиональные параметры.

Потоковая передача URL

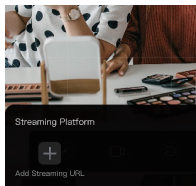

Предусмотрено два способа добавить URL-адрес потоковой передачи.

Способ 1: Выберите «Scan Code to Add Streaming URL» и отсканируйте QR-код на мобильном телефоне, введите имя потоковой передачи и URL-адрес потоковой передачи, а затем нажмите **Submit**. Информация будет синхронизирована с камерой. Затем нажмите **Finish** на камере.

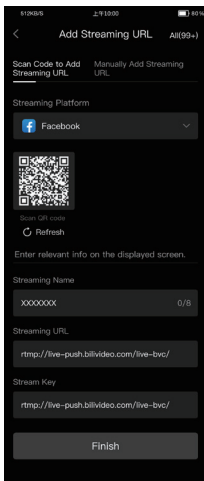

Способ 2: Выберите **Manually Add Streaming URL**, введите имя потоковой передачи и URL-адрес потоковой передачи, а затем нажмите **Finish**.

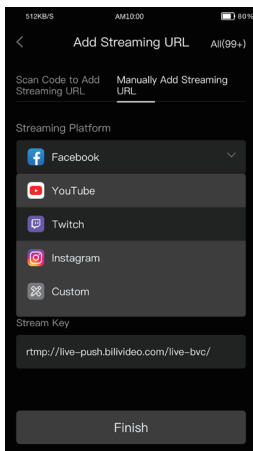

Потоковая передача URL

Для ввода URL-адреса потоковой передачи требуются адрес сервера потоковой передачи и ключ потоковой передачи.

512KB/S AM10:00 80%

< Add Streaming URL All(99+)

Scan Code to Add Streaming URL Manually Add Streaming URL

Streaming Platform

Facebook

Streaming Name

XXXXXXX 0/8

Streaming URL

rtmp://live-push.biliblideo.com/live-bvc/

Stream Key

rtmp://live-push.biliblideo.com/live-bvc/

Finish

Live Scene

Камера имеет несколько предварительно настроенных режимов съемки

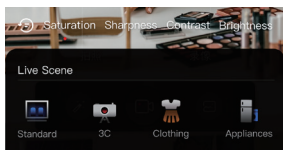

Профессиональные параметры

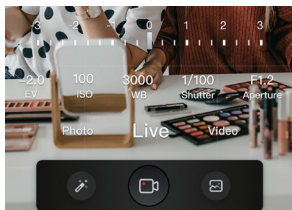

EV	Регулировка компенсации экспозиции.
ISO	Регулировка чувствительности камеры.
WB	Регулировка баланса белого.
Shutter	Регулировка скорости затвора.
Aperture	Регулировка диафрагмы камеры.

Настройки профессиональных параметров

EV (компенсация экспозиции)

Диапазон: от -3 до 3

Регулировка компенсации экспозиции: нажмите **EV** и коснитесь или сдвиньте область регулировки EV.

Примечание:

EV можно регулировать, когда ISO или Shutter находятся в режиме AUTO. Если ISO или Shutter не находятся в режиме AUTO, регулировка EV невозможна.

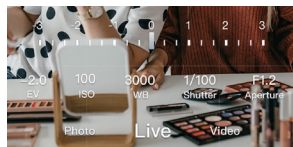

ISO

Диапазон: от 100 до 6400

Регулировка чувствительности камеры:

Автоматический (A): камера автоматически регулирует чувствительность с учетом состояния освещения.

Ручной: нажмите **ISO** и коснитесь или сдвиньте область регулировки ISO.



WB

Диапазон: от 3000 до 7000

Регулировка баланса белого:

Автоматический (A): камера автоматически настраивает баланс белого в зависимости от состояния окружающей среды.

Ручной: Ручная регулировка баланса белого, в зависимости от фактических условий прямой трансляции.

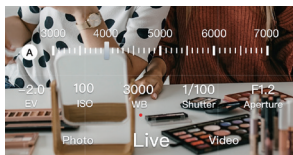

Затвор

Регулировка скорости затвора:

нажмите **Shutter** и выберите скорость затвора.



Диафрагма

Диапазон: F1.2, F1.6, F2.0

Регулировка диафрагмы:

нажмите **Aperture** и выберите значение диафрагмы.

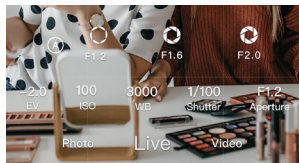

Настройки видео

Вход в настройки видео:

В режиме реального времени или видеорежиме нажмите **⋮** в правом верхнем углу.

Разрешение



Регулировка разрешения видео:

Перейдите в **⋮** > **HD** и выберите желаемое разрешение. Более высокое разрешение в реальном времени требует большей полосы пропускания, а при более высоком разрешении в режиме видео генерируется видеofile большего размера.

Скорость передачи данных Регулировка скорости передачи данных:

Перейдите в  >  и выберите желаемую скорость передачи данных.

Интервал сохранения видео Отрегулируйте интервал сохранения видео:

Перейдите в  >  и выберите желаемый интервал сохранения видео. Настройки работают только в видеорежиме.

Диапазон зума

Пределы диапазона: от 1x до 6x

Регулировка диапазона зума:

Способ 1: Выберите значение зума.



Способ 2: Коснитесь экрана двумя пальцами. Разведите или сведите их, для увеличения или уменьшения зума.

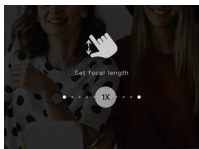

Способ 3: Поворачивайте кольцо зума, для регулировки фокусного расстояния.

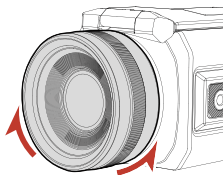

Примечание:

Фокусное расстояние в режимах реального времени, фото и видео одинаково.

Защита от мерцания

Чтобы избежать мерцания освещения в кадре, выберите необходимую частоту.

Режимы камеры

Photo Mode - Режим фото

Выберите этот режим съемки, чтобы снимать фото.

Video Mode - Режим видео

Выберите этот режим съемки, чтобы снимать видео.

Примечание:

Поскольку фото и видео можно хранить только на внешних устройствах, при съемке фото или видео необходима карта SD или накопитель USB.

Вы можете просмотреть соответствующие файлы во вкладке фото или файлов.

RTMP Live Mode - Режим потоковой передачи RTMP

Выберите этот режим съемки, чтобы начать прямую трансляцию.

Примечание:

Следующие условия являются необходимыми для начала прямой трансляции:

1. Камера подключена к сети Ethernet или Wi-Fi.
2. Добавлен URL-адрес потоковой передачи.

Быстрые настройки

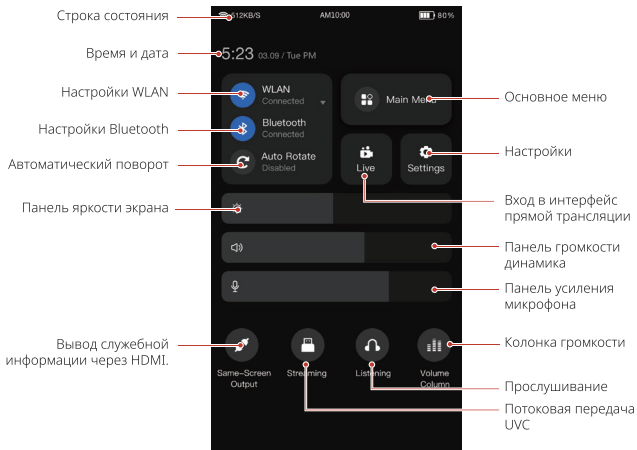

Настройки WLAN

Нажмите значок, чтобы включить или выключить функцию WLAN, или нажмите и удерживайте значок, чтобы войти в интерфейс меню WLAN.

Настройки Bluetooth

Нажмите значок, чтобы включить или выключить функцию Bluetooth, или нажмите и удерживайте значок, чтобы войти в интерфейс меню Bluetooth.

Автоматический поворот

Нажмите значок, чтобы включить или выключить функцию автоматического поворота.

Панель яркости экрана

Перемещайте ползунок для регулировки яркости экрана.

Панель громкости динамика

Переместите ползунок для регулировки громкости динамика.

Панель усиления микрофона

Переместите ползунок для регулировки усиления микрофона.

Вывод служебной информации через HDMI.

После подключения камеры к устройству с помощью кабеля HDMI проведите пальцем вниз, чтобы войти в интерфейс меню быстрой настройки, и нажмите значок **Same-Screen Output**. Вы можете переключаться между **HDMI Same-Screen Output** и **HDMI Content-Only Output**.

Настройки

Проведите пальцем вниз, чтобы войти в интерфейс меню быстрой настройки, и нажмите значок **Settings**, чтобы войти в интерфейс меню настроек камеры.

Вход в интерфейс прямой трансляции

Проведите пальцем вниз, чтобы перейти в интерфейс быстрой настройки, и нажмите значок **Live**, чтобы перейти к интерфейсу прямой трансляции.

Потоковая передача UVC

После подключения камеры к устройству с помощью кабеля USB-C 3.0 проведите пальцем вниз, чтобы перейти в интерфейс меню быстрой настройки, и нажмите значок **Streaming**, чтобы перейти в режим потоковой передачи UVC.

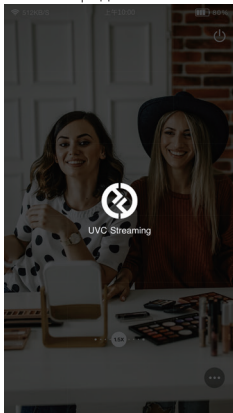

Основное меню

Проведите пальцем вниз, чтобы войти в меню быстрой настройки, и нажмите значок **Main Menu**, чтобы войти в интерфейс основного меню. Выберите приложение в интерфейсе главного меню, чтобы войти в него.

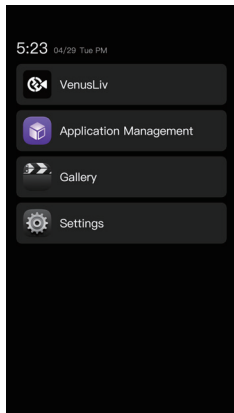

Колонка громкости

Проведите пальцем вниз, чтобы войти в интерфейс меню быстрой настройки, и нажмите значок **Volume Column**, чтобы включить или выключить функцию. Вы можете выполнять мониторинг усиления аудио в режиме реального времени или в режиме видео.

Прослушивание

Проведите пальцем вниз, чтобы войти в интерфейс меню быстрой настройки, и нажмите значок **Listening**, чтобы войти в режим прослушивания.

Подключение к WLAN

1. Перейдите в **Settings > WLAN** и включите функцию WLAN.
2. В интерфейсе настроек выберите WLAN для подключения из списка доступных WLAN. При выборе зашифрованной сети будет необходимо ввести пароль.

Удаление WLAN

1. Перейдите в **Settings > WLAN** и включите функцию WLAN.
2. Нажмите и удерживайте WLAN для удаления из списка подключенных WLAN, а затем нажмите **Delete**.

Проводная сеть

Перейдите в **Settings > Wired Network**, а затем включите или выключите функцию проводной сети.

Функция проводной сети включена по умолчанию. Когда в камеру вставлен сетевой кабель, она автоматически подключается к сети.

Ввод IP-адреса вручную

Перейдите в **Settings > Wired Network**, выключите функцию **Obtain IP Address Automatically**, введите желаемый IP-адрес, маску подсети, шлюз по умолчанию и нажмите **Save**. Если функция **Obtain IP Address Automatically** включена, IP-адрес, маска подсети и шлюз по умолчанию будут получены автоматически.

Ввод адреса сервера DNS вручную

Перейдите в **Settings > Wired Network**, выключите функцию **Obtain DNS Server Address Automatically**, введите желаемые адреса предпочтительного сервера DNS и альтернативного сервера DNS, а затем нажмите **Save**. Если включена функция **Obtain DNS Server Address Automatically**, адреса предпочтительного сервера DNS и альтернативного сервера DNS будут получены автоматически.

Bluetooth

Перейдите в **Settings > Bluetooth**, а затем включите или выключите функцию Bluetooth.

Изменение имени устройства

Bluetooth:

1. Перейдите в **Settings > Bluetooth** и включите функцию Bluetooth.
2. Нажмите имя устройства Bluetooth, введите новое имя и нажмите **OK**.

Подключение к устройству

Bluetooth:

1. Включите устройство Bluetooth и убедитесь, что его можно обнаружить.
2. Перейдите в **Settings > Bluetooth** и включите функцию Bluetooth. Камера автоматически начнет поиск доступных устройств Bluetooth.
3. Выберите устройство для подключения в списке доступных устройств Bluetooth. Следуйте подсказкам, для завершения сопряжения.

Отключение от устройства Bluetooth:

1. Перейдите в **Settings > Bluetooth** и включите функцию Bluetooth.
2. Нажмите и удерживайте отключаемое устройство Bluetooth в списке подключенных устройств и нажмите **Delete**.

Управление приложениями

- **Открытие приложения**
Перейдите в **Settings > App Management** и нажмите на приложение, которое нужно открыть.
- **Обновление приложения**
Перейдите в **Settings > App Management** и нажмите на приложение, которое нужно обновить.

Регулировка громкости и яркости

Перейдите в **Settings > Sound & Brightness**, чтобы отрегулировать громкость и яркость экрана.

- **Регулировка яркости экрана**
Перемещайте ползунок на панели яркости экрана для ее настройки.
- **Регулировка громкости**
Перемещайте ползунок на панели громкости динамика для настройки громкости.
Перемещайте ползунок на панели усиления микрофона для его настройки.

Хранилище

- **Очистка кэша камеры**
Перейдите в **Settings > Storage** и нажмите **Clear**, чтобы очистить кэш камеры.
- **Удаление данных приложений**
Перейдите в **Settings > Storage**, нажмите на приложение, чтобы войти в интерфейс меню управления приложениями, а затем нажмите **Delete Data**.
- **Очистка кэша приложения**
Перейдите в **Settings > Storage**, нажмите на приложение, чтобы войти в интерфейс меню управления приложениями, а затем нажмите **Clear Cache**.
- **Память**
Установленные система и ПО занимают некоторый объем памяти.

Управление файлами

Вы можете смотреть фото и видео на запоминающих устройствах.

Система и обновление

Обновление системы

При очередном запуске камера предложит загрузить и установить последнюю версию встроенного ПО для обновления системы.

Примечание:

во время обновления не отключайте адаптер питания от камеры и не отключайте питание. Если обновление завершено неудачно и камеру невозможно использовать, обратитесь к нашим специалистам по послепродажному обслуживанию.

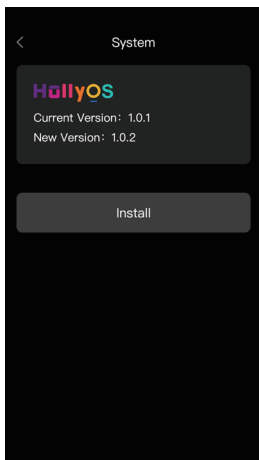

Язык

Перейдите в **Settings > System & Update > Language** и выберите желаемый язык.

Восстановление настроек по умолчанию

Перейдите в **Settings > System & Update > Restore**, нажмите **Reset Camera**, а затем выполните сброс камеры к заводским настройкам в соответствии с подсказками.

Примечание:

эта операция приведет к удалению всех данных из внутреннего хранилища камеры (включая информацию об учетной записи, данные системы и приложений, а также настройки системы.) Чтобы избежать потери данных, перед выполнением этой операции создайте резервную копию данных.

О камере

Вы можете ознакомиться с основной информацией (в том числе юридической) о камере.

Интерфейс фото

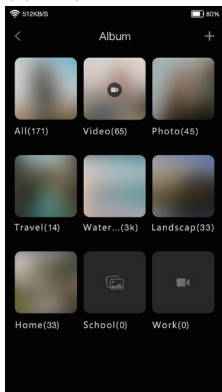

Сведения о файлах

Вы можете нажать на фото или видео и просмотреть их в полноэкранном формате. Вы также можете снова нажать на экран, чтобы скрыть меню.

При просмотре фото или видео в полноэкранном режиме вы можете нажать **i**, чтобы просмотреть во всплывающем меню отображаемую информацию о параметрах, такую как путь к хранилищу, разрешение и размер фото или видео.

Перемещение фото и видео

1. Нажмите фото или видео, которые нужно переместить.
2. Нажмите **Move** и выберите или создайте альбом, в который нужно переместить фото или видео.
3. После перемещения файла он больше не будет храниться в исходном альбоме.

Переименование фото и видео

1. Нажмите на фото или видео, которые нужно переименовать.
2. Нажмите **Rename** и введите новое имя.
3. Нажмите **OK**.

Удаление фото и видео

Нажмите на фото или видео, которые нужно удалить (нажмите и удерживайте файл, чтобы выбрать несколько файлов), нажмите **Delete**, а затем нажмите **OK**.

Примечание:

удаленные фото или видео невозможно восстановить.

Создание альбома

1. Перейдите в раздел фото и войдите в интерфейс альбома.
2. Нажмите **+**, введите имя нового альбома, а затем нажмите **OK**.
3. Выберите фото или видео, которые нужно добавить в новый альбом, а затем переместите их в альбом.

Сортировка фото и видео

Перейдите в раздел фото, войдите в интерфейс альбома, а затем нажмите **⋮** в правом верхнем углу, чтобы начать сортировку. Поддерживается сортировка по времени создания, имени файла или размеру файла в порядке возрастания или убывания.

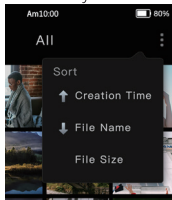

Индикатор состояния

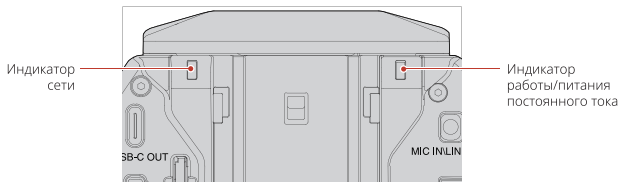

Световой индикатор сети: красный/зеленый ■ ■

- Светится зеленым: сетевое подключение выполнено успешно
- Светится красным: сбой сетевого подключения
- Не светится: инициализация камеры

Световой индикатор работы: красный/зеленый ■ ■

- Светится зеленым: стандартная работа
- Медленно мигает зеленым: инициализация камеры
- Светится красным: Аварийное состояние камеры
Пример: сбой хранилища или его 100% заполнение, низкий заряд батареи и пр.
- Медленно мигает красным: обновление встроенного ПО

Индикатор питания постоянного тока: Желтый ■

- Желтый индикатор включен: камера подключена к блоку питания постоянного тока.
- Желтый индикатор выключен: камера работает от батареи/камера включена.

Характеристики

ЦП	Qualcomm	
КМОП	Sony	
ОС	HollyOS	
Вес	900 г	
Размеры	(Д x Ш x В): 178 x 99,7 x 94,8 мм	
Потребляемая мощность	<12 Вт	
Входное напряжение	12 В пост. тока	
Технология беспроводной связи	Wi-Fi: 2,4 ГГц + 5 ГГц	Bluetooth 5.0
Температура эксплуатации	от -10°C до 40°C	
Поле зрения	80° (горизонтально) / 46° (вертикально)	
Зум	3x оптический и 2x цифровой	
Фокус	Гибридный автофокус	
Сенсорный экран	5" LCD	1080x1920 пикселей
Внешняя батарея	Аккумуляторы типа NP-F	
Интерфейс	DC IN	Интерфейс постоянного тока с резьбовой фиксацией
	Разъем MIC IN/LINE IN	3,5 мм
	Выход HDMI	HDMI 1.4 тип A
	Гнездо для карты SD	SDIO3.0 (SDXC)
	USB-C OUT	USB-C 3.1
	MIC	USB-C 2.0 для подключения к беспроводному микрофону Lark C1 или LARK MAX.
	USB-A	USB 2.0
	RJ45	1,0 Гбит/с

Безопасность камеры

Внимание!

При несоблюдении следующих мер предосторожности вы можете получить тяжелые травмы или погибнуть в результате поражения электрическим током или пожара, а также может быть повреждено устройство VenusLiv. Перед использованием камеры и аксессуаров проверьте их на отсутствие повреждений. В целях обеспечения безопасности можно использовать только аксессуары Hollyland, входящие в комплект поставки камеры, или приобретенные оригинальные аксессуары. Использование любых других деталей, аксессуаров или зарядных устройств, не рекомендованных Hollyland, может привести к пожару, поражению электрическим током или травмам. Гарантия не распространяется на повреждения, вызванные использованием несанкционированных аксессуаров. Информацию о разрешенных аксессуарах см. на официальном сайте Hollyland <https://www.hollyland.com>.

1. При подключении камеры к блоку питания не прикасайтесь к розетке или блоку влажными руками. Несоблюдение этой меры предосторожности может привести к поражению электрическим током.
2. Не помещайте и не закрепляйте камеру на неустойчивой поверхности. Несоблюдение этой меры предосторожности может привести к ослаблению крепления или падению камеры, что приведет к травме или повреждению камеры.
3. При подключении к внешнему источнику питания соблюдайте все правила безопасности в отношении устройства питания от стороннего производителя.
4. Объектив VenusLiv изготовлен из стекла. При повреждении объектива действуйте осторожно, чтобы не поцарапаться о разбитый объектив/стекло, и храните его в недоступном для детей месте.
5. Во время работы температура камеры может повыситься. В таком случае выключите камеру и дайте ей остыть, а затем используйте ее снова.
6. Данное устройство не является игрушкой. Вы единолично несете ответственность за соблюдение всех местных законов, предписаний и ограничений.
7. Не используйте VenusLiv несанкционированного мониторинга, откровенной съемки или любым другим способом, нарушающим предписания в отношении личной конфиденциальности.. Как правило, категорически запрещено использовать камеру для таких целей. При несоблюдении этой меры предосторожности вы можете понести серьезную ответственность и подвергнуться уголовному преследованию.
8. Не устанавливайте камеру в средах с очень низкой или высокой температурой. Чрезвычайно низкие или высокие температуры могут привести к временному сбою в работе камеры.

Примечание:







Объектив VenusLiv не оснащен защитой. При неаккуратном обращении легко образуются царапины. Храните VenusLiv в коробке, входящей в комплект поставки, и не размещайте объектив на какой-либо поверхности. Гарантия не распространяется на царапины на объективе.

Отказ от ответственности

1. Внимательно ознакомьтесь с информацией и следуйте всем указаниям.
2. Обратите внимание на все предупреждения.
3. Не используйте устройство вблизи источников тепла, таких как радиаторы, электронагреватели, плиты или другое тепловыделяющее оборудование.
4. Используйте только детали и аксессуары, указанные или поставляемые Hollyland.
5. За выполнением всех работ по техническому обслуживанию обращайтесь к квалифицированному персоналу. Независимо от типа повреждения устройства (например, повреждение кабеля питания или вилки, проникновение жидкости, попадание предметов внутрь устройства, дождь, сырость, сбой в стандартной эксплуатации или падение), требуется техническое обслуживание.

Поддержка

Если у вас возникли проблемы с использованием изделия или вам понадобилась помощь, обратитесь в службу поддержки Hollyland следующими способами:

-  Hollyland User Group
-  HollylandTech
-  HollylandTech
-  HollylandTech
-  support@hollyland.com
-  www.hollyland.com

Заявление

Все авторские права принадлежат компании Shenzhen Hollyland Technology Co., Ltd. Без письменного разрешения компании Shenzhen Hollyland Technology Co., Ltd. ни организации, ни частные лица не могут ни полностью, ни частично ни копировать, ни воспроизводить ни письменные, ни иллюстративные материалы, как и не могут распространять их в какой бы то ни было форме.

Заявление о товарных знаках

Все товарные знаки принадлежат компании Shenzhen Hollyland Technology Co., Ltd.

Примечание:

В силу выпуска новых версий изделия, а также по другим причинам, данное руководство пользователя время от времени будет обновляться. Если не согласовано иное, данный документ предоставляется только как руководство по эксплуатации. Никакие содержащиеся в данном документе заявления, информация и рекомендации не являются гарантиями, ни явными, ни подразумеваемыми.

Требования Федеральной Комиссии по Связи (FCC)

Изменения и модификации, явным образом не одобренные стороной, ответственной за соблюдение требований, могут привести к лишению пользователя прав на эксплуатацию оборудования. Данное устройство соответствует требованиям части 15 правил FCC. Эксплуатировать устройство необходимо с учетом следующих двух условий: (1) это устройство не вызывает недопустимые помехи и (2) это устройство восприимчиво к любым помехам, включая помехи, ведущие к ненадлежащему функционированию.

Заявление Федеральной Комиссии по Связи (FCC) о радиационном воздействии

Устройство было протестировано и признано соответствующим требованиям SAR FCC.

Примечание:

Данное оборудование успешно прошло испытания на соответствие ограничениям, распространяющимся на цифровые устройства класса B в соответствии с частью 15 правил FCC. Указанные ограничения разработаны с целью обеспечения разумно обоснованной защиты от недопустимых помех в бытовых условиях. Данное оборудование генерирует, использует и излучает высокочастотные волны и при несоблюдении инструкций по эксплуатации и подготовке к работе может создавать недопустимые помехи для радиосвязи. Тем не менее отсутствие помех в каждой конкретной ситуации не гарантируется. Если данное оборудование будет создавать недопустимые помехи радио- или телевизионному приему, что можно определить, включив и выключив оборудование, вы можете попытаться устранить помехи перечисленными ниже способами:

- перенаправить или переместить принимающую антенну;
- увеличить расстояние между оборудованием и приемником;
- подключить оборудование и приемник к розеткам разных цепей электропитания;
- обратиться за помощью к дилеру или опытному специалисту по радио- или телевизионному оборудованию.

