



LARK MAX

Manual de usuario

V2.0.0

Introducción

Gracias por adquirir el sistema de micrófono inalámbrico LARK MAX de Hollyland.
Lea este manual de usuario con detenimiento antes de usar el producto.

Características principales

- Diseño extremadamente compacto y portátil
- Modo de 2 TX + 1 RX y 1 TX + 1 RX
- Múltiples sistemas LARK MAX que funcionan juntos en el mismo entorno con la tecnología de salto de frecuencia
- Batería de litio integrada con un tiempo de funcionamiento ultralargo
- Estuche de carga para el almacenamiento y la carga
- Cambio automático al micrófono externo
- Especificaciones de audio inalámbrico de nivel profesional
- Tecnología de cancelación del ruido ambiental (ENC) en el transmisor para eliminar el ruido ambiental
- Transmisión digital inalámbrica de 2,4GHz para proporcionar un sonido nítido
- Capacidad del transmisor para funcionar como grabadora independiente, con 8GB de almacenamiento integrado
- Pantalla táctil AMOLED en el receptor para mostrar el estado de grabación, la información inalámbrica y más

Descripción de la interfaz

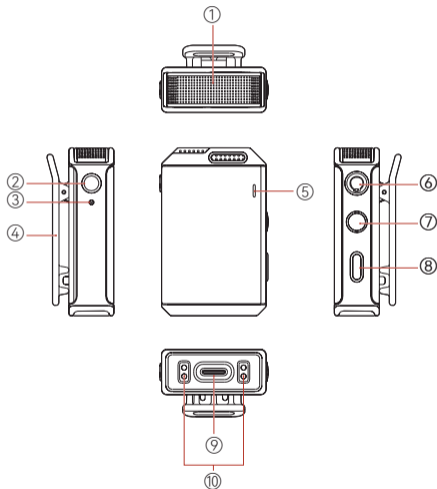

A: Transmisor

- ① Micrófono integrado
- ② Botón REC
- ③ Indicador REC
- ④ Clip trasero
- ⑤ Indicador de estado
- ⑥ Interfaz de entrada de audio de 3,5mm
- ⑦ Botón de encendido
- ⑧ Botón de emparejamiento/
cancelación del ruido
- ⑨ Interfaz USB-C
- ⑩ Contactos

Descripción de la interfaz

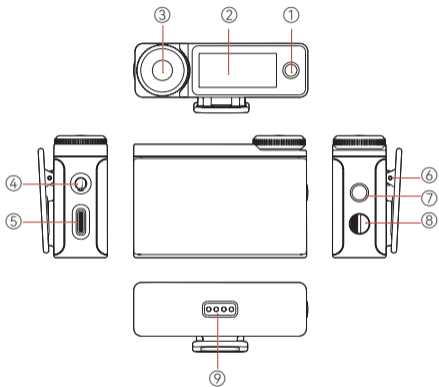

B: Receptor

- ① Botón de inicio en pantalla
- ② Pantalla táctil AMOLED
- ③ Perilla de control
- ④ Interfaz de los auriculares TRS de 3,5mm
- ⑤ Interfaz USB-C
- ⑥ Clip trasero
- ⑦ Botón de encendido/bloqueo de pantalla
- ⑧ Interfaz de salida de audio TRS de 3,5mm
- ⑨ Contactos

Descripción de la interfaz

C: Estuche de carga

- ① Indicador de nivel de batería del estuche de carga
- ② Interfaz USB-C
- ③ Ranura de carga/almacenamiento del transmisor 1
- ④ Ranura de carga/almacenamiento del receptor
- ⑤ Ranura de carga/almacenamiento del transmisor 2
- ⑥ Indicador de carga del transmisor 1
- ⑦ Indicador de carga del receptor
- ⑧ Indicador de carga del transmisor 2

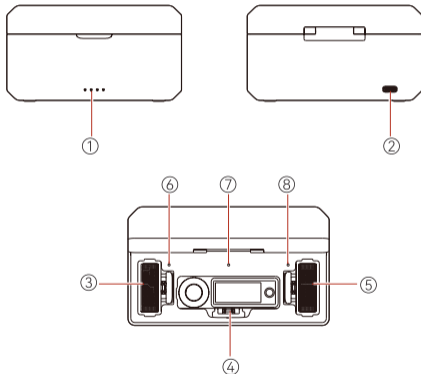

Descripción de la pantalla

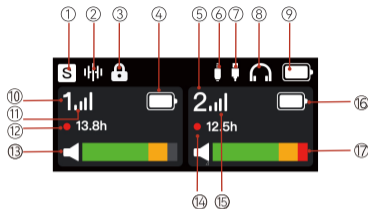

A: Interfaz principal del receptor (fuera del estuche de carga)

①	Modo de grabación	⑦	Conexión USB	⑬	Volumen de entrada del transmisor 1
②	Estado de la cancelación del ruido	⑧	Conexión del auricular	⑭	Tiempo de grabación restante del transmisor 2
③	Estado del bloqueo de pantalla	⑨	Nivel de batería del receptor	⑮	Intensidad de la señal del transmisor 2
④	Nivel de batería del transmisor 1	⑩	Identificador del transmisor 1	⑯	Nivel de batería del transmisor 2
⑤	Identificador del transmisor 2	⑪	Intensidad de la señal del transmisor 1	⑰	Volumen de entrada del transmisor 2
⑥	Conexión de salida de audio de 3,5mm	⑫	Tiempo de grabación restante del transmisor 1		

Descripción de la pantalla

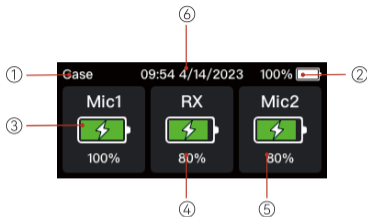

B: Interfaz principal del receptor (en el estuche de carga)

①	El receptor está en el estuche de carga	④	Nivel de batería del receptor
②	Nivel de batería del estuche de carga	⑤	Nivel de batería del transmisor 2
③	Nivel de batería del transmisor 1	⑥	Fecha y hora

Descripción de la pantalla



C: Interfaz de volumen de salida del receptor

-
- | | | | |
|---|-----------------------------------|---|--|
| ① | Volumen de salida en el modo mono | ② | Barra de volumen de salida en el modo mono |
|---|-----------------------------------|---|--|
-

Ajustes: Para acceder a la interfaz de ajustes del volumen de salida desde la interfaz principal, basta con girar la perilla de control. Puede ajustar el volumen de salida en el modo mono girando la perilla de control o deslizando la barra de volumen de salida.

Descripción de la pantalla

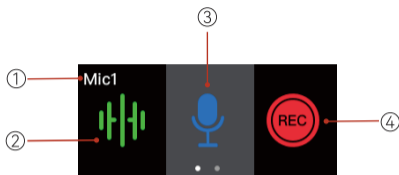

D: Interfaz de ajustes rápidos del receptor

①	Interfaz de ajustes rápidos del transmisor 1	③	Interruptor de silencio
②	Interruptor ENC (cancelación de ruido ambiental)	④	Interruptor de grabación

Ajustes: Para acceder a la interfaz de ajustes rápidos del transmisor 1 o 2 desde la interfaz principal, basta con tocar en la zona del transmisor correspondiente. Puede cambiar entre las funciones en la interfaz de ajustes rápidos girando la perilla de control o tocando los iconos de las funciones. Para volver a la interfaz principal, basta con tocar el botón de inicio en pantalla.

Descripción de la pantalla

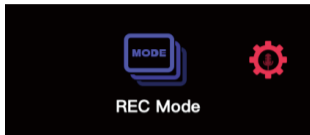

E: Interfaz del menú del receptor

Ajustes: Pulse la perilla de control para acceder a la interfaz del menú desde la interfaz principal. Rote la perilla de control o toque en la pantalla táctil para seleccionar un menú, luego pulse la perilla de control o toque el menú para acceder a la interfaz de su submenú. Para volver a la interfaz anterior, basta con tocar el botón de inicio en pantalla.

Descripción del indicador

Indicador de estado del transmisor

Patrón	Descripción
La luz azul parpadea rápidamente	Emparejamiento
La luz azul parpadea lentamente	Desconectado del receptor
Luz azul fija	Conectado al receptor
Luz verde fija	ENC encendido y conectado al receptor
Luz rosa fija	Actualizando
Luz roja fija	Silencio activado
Luz roja ondulante parpadeando	Batería baja
Luz naranja ondulante, vuelta al estado anterior después de 5 segundos	Encendido y cargando
Luz naranja ondulante	Apagado y cargando
Luz naranja fija	Apagado y completamente cargado

Descripción del indicador

Indicador REC del transmisor

Patrón	Descripción
Luz roja fija	Grabación
Luz apagada	No está grabando

Indicador del estuche de carga

Patrón	Descripción
Una luz fuera del estuche de carga parpadea cuando el estuche de carga está conectado por USB	Estuche de carga en el modo de carga
Cuatro luces fijas fuera del estuche de carga	El estuche de carga está completamente cargado
Luz ondulante dentro del estuche de carga	Transmisor/receptor en el modo de carga
Luz fija dentro del estuche de carga	Transmisor/receptor totalmente cargado

Descripción del indicador

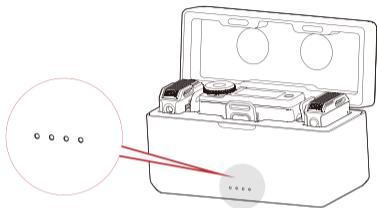

Patrón	Nivel de batería
Un LED encendido, parpadeando en rojo	Batería baja. El transmisor y el receptor no se pueden cargar usando el estuche de carga.
Un LED encendido	25 %
Dos LED encendidos	50 %
Tres LED encendidos	75 %
Cuatro LED encendidos	100 %

Descripción del menú del receptor

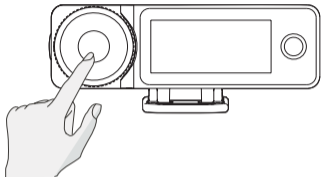

Pulse la perilla de control para acceder a la interfaz del menú desde la interfaz principal. El funcionamiento del menú es el siguiente:

1. Seleccione **REC Mode** para establecer el modo de salida del receptor.
 - a. **Stereo**
 - b. **Mono**
 - c. **Safety Track**

Nota: El modo de pista de seguridad solo está disponible cuando hay una cámara conectada. Cuando se usan aplicaciones de terceros para grabar, se recomienda seleccionar el modo mono.

Descripción del menú del receptor

2. Seleccione **Mic Settings** para establecer los parámetros del transmisor.
 - a. **Mic Gain:** Pulse la perilla de control o toque para ajustar la ganancia de entrada del transmisor.
 - b. **Auto Record:** El valor predeterminado es **OFF**. Si **Auto Record** está en **ON**, el transmisor empezará automáticamente la grabación interna cuando se encienda.
 - c. **REC Stop Lock:** El valor predeterminado es **OFF**. Si **REC Stop Lock** está en **ON**, no se puede detener la grabación en el transmisor, solo se puede detener en el receptor.
 - d. **Auto OFF:** El valor predeterminado es **15min**, lo que indica que el transmisor se apagará automáticamente cuando no esté emparejado con el receptor y no se use durante 15 minutos. Si **Auto OFF** está en **Never**, el transmisor no se apagará automáticamente.
 - e. **LED Brightness:** El valor predeterminado es **Normal**. Le permite ajustar el brillo del indicador de estado del transmisor. Puede ajustarla en **Low** cuando lo necesite.
 - f. **Storage:** Pulse la perilla de control o toque para ver el tiempo de grabación restante y el formato de almacenamiento del transmisor (cuando el almacenamiento está lleno, se borrará automáticamente el archivo de grabación más antiguo).
3. Seleccione **Phone Speaker** para establecer si se puede reproducir audio en el altavoz del teléfono sin desenchufar el receptor de este.
 - a. **OFF:** La reproducción de audio en el teléfono está desactivada.
 - b. **ON:** Se puede reproducir audio en el altavoz del teléfono sin desenchufar el receptor de este.

Descripción del menú del receptor

4. Seleccione **EQ** para configurar los ajustes de audio.
 - a. **Hi-Fi:** Seleccione este modo para garantizar la captación de audio Hi-Fi con alta restauración.
 - b. **Low Cut:** Seleccione este modo para filtrar el sonido de baja frecuencia.
 - c. **Vocal Boost:** Seleccione este modo para aumentar la inteligibilidad de la voz.

5. Seleccione **System Settings** para configurar los ajustes del sistema.
 - a. **Pairing:** Pulse la perilla de control o toque para poner el receptor en el modo de emparejamiento.
 - b. **Brightness:** Pulse la perilla de control o toque para ajustar el brillo de la pantalla táctil del receptor.
 - c. **Upgrade Mode:** Pulse la perilla de control o toque para activar el proceso de actualización del dispositivo.
 - d. **Date:** Pulse la perilla de control o toque para establecer la fecha del receptor. Los ajustes se sincronizarán con el transmisor conectado.
 - e. **Time:** Pulse la perilla de control o toque para establecer la hora del receptor. Los ajustes se sincronizarán con el transmisor conectado.
 - f. **Language:** Pulse la perilla de control o toque para establecer el idioma en inglés o chino.
 - g. **Factory Reset:** Pulse la perilla de control o toque para restaurar los ajustes por defecto del aparato.
 - h. **Version Info:** Pulse la perilla de control o toque para comprobar la versión del firmware del receptor, la versión del firmware del transmisor conectado y el SN.

Instrucciones de funcionamiento

La posición ideal para fijar el transmisor es el collar, cerca de la zona del cuello del usuario. Si la voz del usuario es más alta, coloque el transmisor en la zona alta del pecho. El transmisor puede fijarse mediante el clip trasero o el imán del clip.

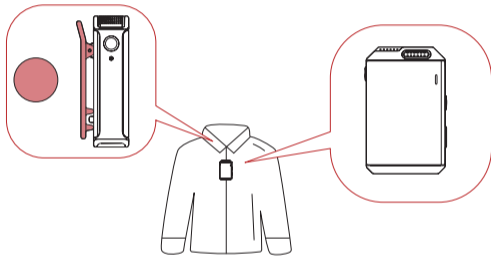

Nota: Colocar el transmisor en diferentes posiciones causará fluctuaciones en el volumen del sonido grabado. Evite cualquier obstrucción del transmisor durante la grabación. Se recomienda usar el antiviento de pelo para evitar interferencias en el audio cuando se utilice el transmisor en el exterior.

Instrucciones de funcionamiento

Conexión del receptor a un iPhone

1. Conecte el receptor a un iPhone usando un cable USB-C a Lightning.
2. Se mostrará un icono de conexión USB en la pantalla táctil del receptor.
3. Abra la aplicación de grabación o de cámara en el teléfono móvil para empezar a grabar.

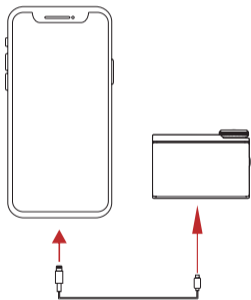

Instrucciones de funcionamiento

Conexión del receptor a un teléfono Android con una interfaz USB-C

1. Conecte el receptor a un teléfono Android con una interfaz USB-C usando un cable USB-C a USB-C.
2. Se mostrará un icono de conexión USB en la pantalla táctil del receptor.
3. Abra la aplicación de grabación o de cámara en el teléfono móvil para empezar a grabar.

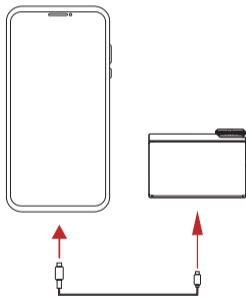

Nota: Se recomienda usar los cables USB-C a Lightning y USB-C a USB-C originales. De lo contrario, se pueden producir problemas de compatibilidad, lo que puede resultar en una distorsión del sonido y problemas de audio.

Instrucciones de funcionamiento

Conexión del receptor a una cámara

1. Fije el receptor a la cámara mediante la zapata caliente o fría usando el clip trasero.
2. Conecte la interfaz de salida de audio de 3,5 mm del receptor a la interfaz de entrada de audio de 3,5 mm de la cámara usando un cable TRS 3,5 mm a TRS 3,5 mm.
3. Ajuste el volumen de la cámara al mínimo y el volumen de salida del receptor a la mitad para garantizar el mejor nivel de grabación.

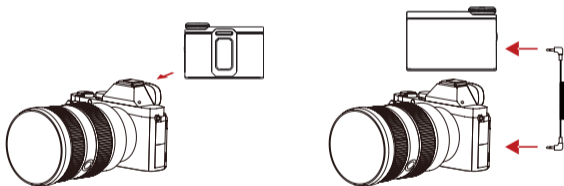

Instrucciones de funcionamiento

Emparejamiento

El transmisor y el receptor vienen emparejados de fábrica. Siga las instrucciones de cualquiera de los dos métodos para emparejar el transmisor y el receptor si se desconectan.

1. Emparejamiento automático: Coloque el transmisor y el receptor en el estuche de carga y se emparejarán automáticamente. (Figura 1)
2. Emparejamiento manual: Encienda el transmisor y el receptor y mantenga pulsado el botón de emparejamiento del transmisor para activar el modo de emparejamiento. En este caso, la luz indicadora del estado del transmisor parpadea rápido. Luego, seleccione **System Settings** en la pantalla táctil del receptor y toque **Pairing** para comenzar el emparejamiento. Si la luz indicadora del estado del transmisor se enciende en azul, se habrán emparejado con éxito. (Figura 2)



Figura 1



Figura 2

Instrucciones de funcionamiento

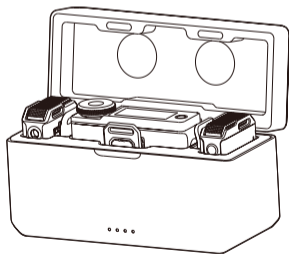
Cancelación del ruido

Pulse el botón de la cancelación del ruido del transmisor para activar la función de cancelación del ruido. En este caso, la luz indicadora del estado del transmisor se enciende en verde.

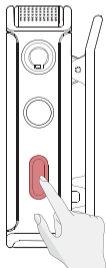
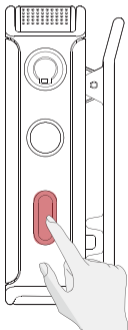

Grabación

Pulse el botón REC del transmisor para activar la función de grabación. En este caso, la luz indicadora REC del transmisor se enciende en rojo.

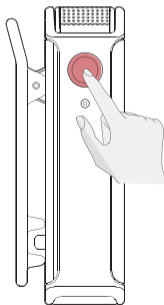

Instrucciones de funcionamiento

Silencio

Pulse el botón de encendido del transmisor dos veces para silenciar el transmisor. Si lo hace, la luz indicadora de estado del transmisor se enciende en rojo.

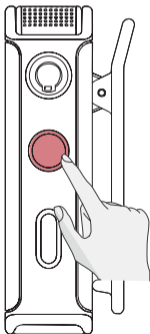

Bloqueo de pantalla

Pulse el botón de encendido/bloqueo de pantalla del receptor para bloquear la pantalla y evitar un uso inesperado, excepto para encender y apagar el dispositivo. Para desbloquear la pantalla, basta con volver a pulsar el botón.

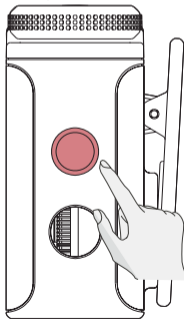

Instrucciones de funcionamiento

Grabación del transmisor

1. Después de encender el transmisor, pulse el botón REC para empezar a grabar. En este caso, la luz indicadora REC del transmisor se enciende en rojo. Vuelva a pulsar el botón REC para detener la grabación.
2. El formato de audio grabado del transmisor es WAV mono de 48 kHz/24-bit sin pérdida: un archivo RAW sin procesar. Cuando la grabación dure mucho tiempo, el archivo se dividirá automáticamente cada 30 minutos.
3. El transmisor cuenta con 8GB de memoria integrada para almacenar automáticamente los archivos de grabación. Si el almacenamiento está lleno, el audio recién grabado sobrescribirá automáticamente el audio grabado más antiguo.
4. El archivo de grabación se puede exportar conectando el transmisor a un ordenador o a un teléfono móvil.
5. El almacenamiento del transmisor se puede formatear mediante el receptor u otros dispositivos como un ordenador o un teléfono móvil.

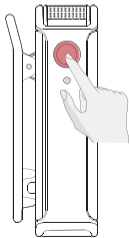

Actualización del firmware

Cuando haya un nuevo firmware disponible, actualícelo conectando el transmisor, el receptor y el estuche de carga a un ordenador por separado.

Cómo actualizar el firmware:

Actualización del firmware del receptor

1. Seleccione **System Settings > Upgrade Mode** de la interfaz principal en la pantalla táctil del receptor.
2. Conecte el receptor a un ordenador usando el cable USB-C proporcionado y copie el archivo de actualización del firmware en el receptor.
3. Desenchufe el cable USB-C del ordenador después de copiar el archivo. Entonces, la actualización del firmware del receptor comenzará automáticamente y aparecerá el mensaje «Upgrading...» en la pantalla táctil del receptor. Durante la actualización del firmware, no se permite usar el receptor hasta que aparezca el mensaje «Upgraded successfully. The device will restart soon».
4. Después de que se actualice el firmware con éxito, el receptor se reiniciará automáticamente.

Actualización del firmware

Actualización del firmware del transmisor

1. Encienda el transmisor, conéctelo a un ordenador usando el cable USB-C proporcionado y copie el archivo de actualización del firmware en el transmisor.
2. Desenchufe el cable USB-C del ordenador después de copiar el archivo. Entonces, la actualización del firmware del transmisor comenzará automáticamente. Durante la actualización del firmware, el indicador de estado del transmisor se encenderá en rosa fijo y volverá al estado anterior después de que se complete.
3. Después de que se actualice el firmware con éxito, el transmisor se reiniciará automáticamente.

Especificaciones

Nombre	Transmisor LARK MAX
Dimensiones	Aprox. 48,5 mm x 30,3 mm x 19,37 mm (1,9" x 1,2" x 0,76")
Peso	Aprox. 33 g (1,16 oz)
Alcance de transmisión	Hasta 250 m (820 ft) con línea de visión / 60 m (197 ft) sin línea de visión
Modo de modulación	GFSK
EIRP	<20 dBm
Frecuencia de funcionamiento	2400 MHz-2483,5 MHz
Tipo de batería	LiPo conforme a RoHS
Capacidad de la batería	300 mAh
Tensión de la batería	3,87 V
Energía de la batería	1,161 Wh
Temperatura de carga	De 0 °C a 45 °C
Temperatura de funcionamiento	De -20 °C a 45 °C
Tiempo de carga	<2 horas
Tiempo de funcionamiento	Aprox. 7,5 horas

Especificaciones

Tiempo de grabación	Aprox. 14 horas
Formato de audio grabado	WAV de 48 kHz/24-bit
Patrón polar del micrófono	Omnidireccional
Sensibilidad del micrófono	-36 dBFS±1 dB a 1 kHz, 94 dBSPL
Rango dinámico de entrada	98 dB (por defecto)/106 dB (máx.)
Frecuencia de respuesta	20 Hz-20 kHz (Low Cut desactivado)
Relación señal-ruido	70 dB
Presión sonora de entrada	120 dBSPL (por defecto)/128 dBSPL (máx.)
Ruido equivalente	24 dBA

Nota: El alcance de transmisión se mide en un entorno exterior sin obstáculos y sin interferencias.

Especificaciones

Nombre	Receptor LARK MAX
Dimensiones	Aprox. 58 mm x 40,83 mm x 23,17 mm (2,3" x 1,6" x 0,9")
Peso	Aprox. 60 g (2,1 oz)
Pantalla táctil	AMOLED de 1,1"
Resolución de la pantalla táctil	126 x 294 píxeles
Modo de modulación	GFSK
EIRP	<20 dBm
Frecuencia de funcionamiento	2400 MHz–2483,5 MHz
Tipo de batería	LiPo conforme a RoHS
Capacidad de la batería	490 mAh
Tensión de la batería	3,87 V
Energía de la batería	1,896 Wh
Temperatura de carga	De 0 °C a 45 °C
Temperatura de funcionamiento	De -20 °C a 45 °C
Tiempo de carga	<2 horas
Tiempo de funcionamiento	Aprox. 9 horas

Especificaciones

Nombre	Estuche de carga LARK MAX
Dimensiones	Aprox. 115 mm x 46 mm x 63 mm (4,5" x 1,8" x 2,5")
Peso	Aprox. 193,5 g (6,8 oz)
Tipo de batería	LiPo conforme a RoHS
Capacidad de la batería	2800 mAh
Tensión de la batería	3,85 V
Energía de la batería	10,78 Wh
Tiempo de carga	<2 horas
Temperatura de funcionamiento	De -20 °C a 45 °C
Temperatura de carga	De 0 °C a 45 °C
Tiempo de carga máximo	Aproximadamente dos cargas para 2 TX y 1 RX

Nota: Los datos proporcionados anteriormente se basan en los resultados de las pruebas de laboratorio.

Descargo de responsabilidad

1. Lea y siga todas las instrucciones con detenimiento.
2. Tenga en cuenta todas las advertencias.
3. No coloque el producto cerca o dentro de dispositivos que produzcan calor (incluyendo, entre otros, microondas, cocinas de inducción, hornos eléctricos, calentadores eléctricos, ollas de presión, calentadores de agua y estufas de gas) para evitar que la batería se sobrecaliente y explote.
4. Use solo piezas y accesorios especificados o proporcionados por Hollyland. El uso de piezas o accesorios no originales pueden provocar descargas eléctricas, fuego, explosiones u otros peligros.
5. Confíe todas las tareas de mantenimiento a personal cualificado. Independientemente del tipo de daño que sufra el producto, como daños en el cable de alimentación o el enchufe, penetración de líquidos, caída de objetos en el producto, lluvia, humedad, fallo en el funcionamiento normal o caída, es necesario realizar tareas de mantenimiento.

Información de conformidad

Aviso de conformidad CE:



- Declaración EU de conformidad**

Hollyland declara por la presente que el dispositivo cumple los requisitos esenciales y otras disposiciones pertinentes de las directivas 2014/53/UE, 2011/65/UE y (UE)2015/863.

Puede encontrar la declaración EU de conformidad original en www.hollyland.com.

- Restricciones nacionales**

Este dispositivo se puede usar en todos los estados miembros de la UE e Irlanda del Norte.

	AT	BE	BG	CH	CY	CZ	DE
	DK	EE	EL	ES	FI	FR	HR
	HU	IE	IS	IT	LI	LT	LU
	LV	MT	NL	NO	PL	PT	RO
	SE	SI	SK	TR	UK(NI)		

Información de conformidad

- **PRECAUCIÓN**

RIESGO DE EXPLOSIÓN SI SE REEMPLAZA LA BATERÍA POR UN TIPO INCORRECTO. ELIMINE LAS BATERÍAS USADAS SEGÚN LAS INSTRUCCIONES.

- **RECICLAJE**

Este producto lleva el símbolo de clasificación selectiva de residuos de aparatos eléctricos y electrónicos (RAEE). Esto significa que este producto debe manipularse conforme a la directiva europea 2012/19/UE para reciclarlo o desmontarlo con el fin de minimizar su impacto en el medioambiente. El usuario tiene la opción de entregar su producto a una organización de reciclado competente o al minorista cuando compra un nuevo aparato eléctrico o electrónico.



Información de conformidad

Requisitos de la FCC:



FCC ID:2ADZC-6902T FCC ID:2ADZC-6902R

Cualquier cambio o modificación no aprobado expresamente por la parte responsable del cumplimiento podría anular la autorización del usuario para utilizar el equipo. Este dispositivo cumple con el apartado 15 de las normas de la FCC. El funcionamiento está sujeto a las dos condiciones siguientes: (1) este dispositivo no puede causar interferencias perjudiciales, y (2) este dispositivo debe admitir cualquier interferencia que reciba, incluso las que puedan causar un funcionamiento no deseado.

Declaración de exposición a la radiación de la FCC:

El dispositivo se ha probado y cumple los límites SAR de la FCC.

Información de conformidad

Nota:

Este equipo ha sido comprobado y cumple con los límites para un servicio digital de clase B según el apartado 15 de las normas de la FCC. Estos límites han sido diseñados para brindar una protección razonable contra interferencias nocivas dentro de una instalación doméstica. El equipo genera, usa y puede radiar energía de radiofrecuencia, y podría causar interferencias perjudiciales a las comunicaciones de radio si no se instala y usa según las instrucciones. Sin embargo, no se garantiza que no existan interferencias en una instalación en particular. Si este equipo causara interferencias perjudiciales a la recepción de radio o televisión, lo que se puede comprobar al apagarlo y encenderlo, se recomienda que intente corregirlas siguiendo una o más de las siguientes medidas:

- Reoriente o cambie de ubicación la antena de recepción.
- Aumente la distancia entre el equipo y el receptor.
- Conecte el equipo a un enchufe o circuito diferente del circuito al que está conectado el receptor.
- Consulte con el distribuidor o un técnico especializado en radio/TV si necesita ayuda.

Compliance Information

UK Compliance Notice



- UK Declaration of Conformity

Hollyland hereby declares that the device is in compliance with the essential requirements and other relevant provisions of the Radio Equipment Regulations 2017.

The original UK declaration of conformity may be found at www.hollyland.com.

- National restrictions

This device may only be used indoors in Great Britain.



NCC Compliance Notice:



CCAJ23LP1CB0T9



CCAJ23LP1CC0T2

取得審驗證明之低功率射頻器材，非經核准，公司、商號或使用者均不得擅自變更頻率、加大功率或變更原設計之特性及功能。低功率射頻器材之使用不得影響飛航安全及干擾合法通信；經發現有干擾現象時，應立即停用，並改善至無干擾時方得繼續使用。前述合法通信，指依電信管理法規定作業之無線電通信。低功率射頻器材須忍受合法通信或工業、科學及醫療用電波輻射性電機設備之干擾。

Compliance Information

Triman



FR

Les piles et batteries se recyclent

À DÉPOSER EN MAGASIN

À DÉPOSER EN DÉCHÈTERIE

ou



Points de collecte sur www.quefairedemesdechets.fr

FR

Vous êtes responsable de remettre tous les appareils électriques et électroniques usagés à des points de collecte correspondants.

Pour en savoir plus:
www.quefairedemesdechets.fr

MIC Certification:



® 216-230030



® 216-230031

Asistencia técnica

Si encuentra algún problema al usar el producto u necesita ayuda, póngase en contacto con el equipo de asistencia técnica de Hollyland de las siguientes formas:



Hollyland User Group



HollylandTech



HollylandTech



HollylandTech



support@hollyland.com



www.hollyland.com

Advertencia

Todos los derechos pertenecen a Shenzhen Hollyland Technology Co., Ltd. Sin la aprobación por escrito de Shenzhen Hollyland Technology Co., Ltd., ninguna organización o individuo puede copiar o reproducir parte o la totalidad del contenido del texto sin autorización y no puede difundirlo de ninguna forma.

Declaración de la marca registrada

Todas las marcas comerciales pertenecen a Shenzhen Hollyland Technology Co., Ltd.

Nota:

Debido a las actualizaciones de la versión del producto o a otras razones, esta guía rápida se actualizará de vez en cuando. A menos que se acuerde lo contrario, este documento se proporciona como una guía para su uso. Todas las declaraciones, informaciones y recomendaciones contenidas en este documento no constituyen garantías de ningún tipo, expresas o implícitas.